

Voor het kantelen van de lading, kantelen en pallet stations.

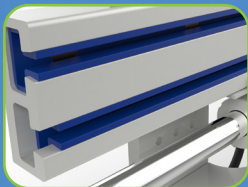

Onderhoudsvrije glijstrippen met garantie voor 10.000 uur

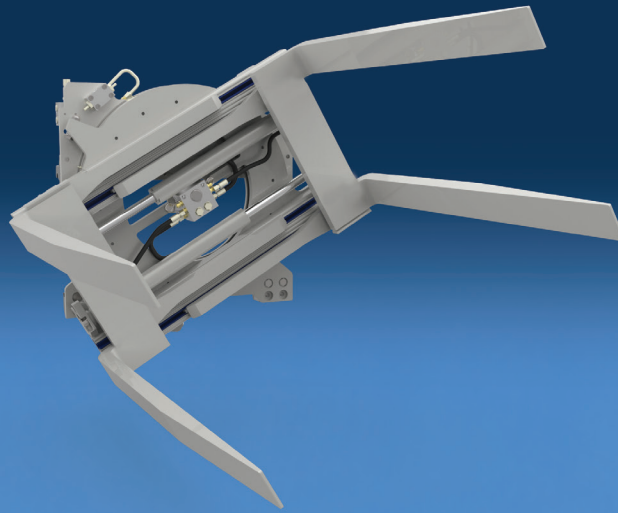
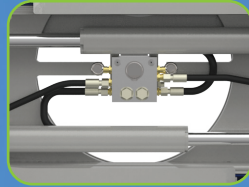

Ontwerp roterende klem met maximaal zicht door en rond het frame

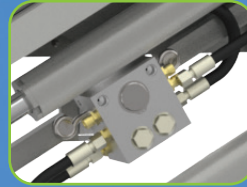

Ingebouwde stroomverdeler voor synchrone armbeweging



Directe aandrijving tandwielkast rotator met bewezen superieure duurzaamheid

TOEPASSINGEN

De TURNALOAD™ van Cascade is geschikt voor het draaien van balen en kan worden ingestoken tussen lasten van afvalbalen. Ook kunnen de lasten snel worden overgedragen van eigen “in-house” pallets naar minder dure pallets voor verzending of naar pallets van de klant. De TURNALOAD™ kan gebruikt worden voor het kantelen van producten die onderhevig zijn aan sedimentatie of voor het ledigen van afvalbakken en dozen. Aanzienlijke verhoging van de productiviteit omdat de handmatige handelingen voor het omkeren van de last worden beperkt of geëlimineerd.

KENMERKEN J-SERIE

Ongeëvenaard zicht voor de bestuurder.
Efficiënt hydraulisch systeem voor minimaal energieverbruik en maximale prestaties.

- Hydraulische bescherming van de klemmen in opening en sluiting.
- Ventiel voor gelijkloop van de armen.
- Aan de bovenzijde gemonteerde hydraulische patronen en testpoort die eenvoudig bereikt kunnen worden voor afstelling.
- De overdrukregeling van het sideshift-circuit optimaliseert de snelheid en de prestaties van sideshifting.

Robuust ontwerp voor optimale sterkte, duurzaamheid en prestaties

- In het midden gemonteerde geharde en vervangbare slijtstrip.
- Frame van hoogwaardig staal.
- Smeringsvrije UHMW-lagers over volle lengte.
- Gietwerk van hoogwaardig staal.
- Maximale klemkracht voor veilige verplaatsing.

Ontworpen voor gebruiksgemak en prestaties.

- Geïntegreerde centreerpen voor nauwkeurige en veilige installatie.
- Beschikbaar in twee drukwaarden voor de overeenstemming tussen voorzetapparaat en hydraulisch systeem van de heftruck.

UNIEKE KENMERKEN ARM

- Rotator voor zwaar gebruik met continue rotatie 360°.

OPTIES

- Zijdelingse stabilisator voor het omkeren van niet samengebonden lasten.
- Stopgroep rotatie op 180° gebruikt wanneer de last herhaaldelijk in dezelfde 180°-cyclus wordt gedraaid en een punt voor permanente stop van de rotatie nodig is.
- Speciale framebreedten en openingsbereiken.
- Hydraulische systemen met hoge en lage druk.
- Andere armafmetingen.
- Regeneratieklep (snellere openingssnelheid voor elektrische heftrucks met lage stroom).
- Slijtstrippen met boutbevestiging over de gehele breedte om het frame te beschermen.
- Bumper/Cilinderkap.
- Montageset met snelkoppeling.

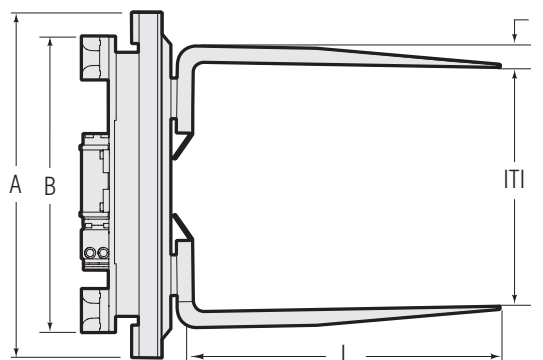
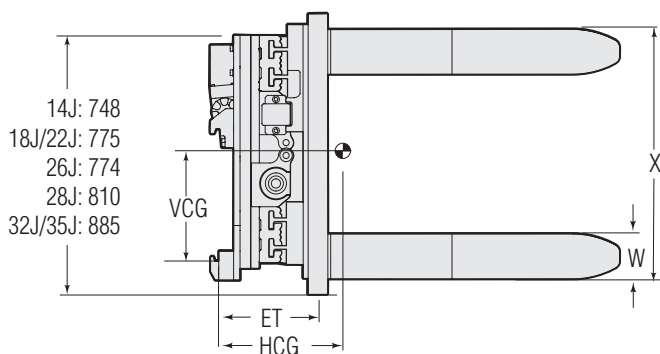

Bestelnummer catalogus	Capaciteit bij lastzwaartepunt kg@mm	Vorkspreiding X	Totale breedte (mm) A	Openingsbereik (mm) ITI	Vorklengte (mm) LxBxD	Minimale breedte vorkenbord heftruck (mm) B	Verloren dikte (mm) ET	Horizontaal zwaartepunt (mm) HCG	Verticaal zwaartepunt (mm) VCG	Gewicht kg	Ophangklasse ISO 2328
Voorzetapparaten met lage druk: Voor heftrucks die 189 bar werkdruk of minder leveren											
14J-TAL-2A-0120	1400@500	560	950	560-1650	1000x100x40	617	262	230	305	499	2A
18J-TAL-2A-0120	1900@500	560	1050	590-1790	1200x125x40	813	294	292	324	661	2A
22J-TAL-2A-0120	2300@500	560	1050	590-1790	1200x125x40	813	296	293	324	667	2A ①
22J-TAL-2A-0125	2300@500	560	1150	590-1890	1200x125x40	813	296	290	324	680	2A ①
26J-TAL-3A-0120	2800@500	560	1050	610-1795	1200x125x50	813	351	338	318	805	3A
26J-TAL-3A-0125	2800@500	560	1100	735-2100	1200x125x50	813	351	335	318	826	3A
28J-TAL-3A-0120	3300@500	560	1150	710-2055	1200x150x50	795	349	317	340	933	3A
28J-TAL-3A-0130	3300@500	560	1250	610-1955	1200x150x50	795	349	312	340	964	3A
32J-TAL-3A-0140	3800@500	620	1250	610-2000	1200x150x60	865	333	305	372	1172	3A
35J-TAL-4A-0120	3500@600	620	1350	610-2000	1200x150x60	1100	395	404	380	1315	4A

Neem contact op met Cascade voor hoge druk voorzetapparatuur voor heftrucks met een werkdruk tussen 190 en 250 bar max.

① 22J: Ophangklasse 3A beschikbaar - neem contact op met Cascade voor specificaties.

► Turnaload™-klemmen worden op bestelling gemaakt. Gelieve bij de bestelling het volgende mede te delen:

- “Verplaatsen naar” en “verplaatsen vanaf”, palletafmetingen, materiaal en constructie.
- Het te verplaatsen materiaal en hoe het verpakt moet worden.
- Gewicht en afmetingen last (HxBxL).
- Standaard uitschakeling van onderste arm. Verplaatsbare uitschakeling bovenste arm of beide armen beschikbaar.

► Er kan een zijdelingse stabilisator nodig zijn om zakgoed of andere glibberige materialen te draaien. Neem contact op met Cascade voor meer informatie.

► De framebumper is optioneel.

► De vorkspreiding moet worden opgegeven, gemeten over de buitenzijde van de vorken.

► De minimale lasthoogte die kan worden opgepakt vanaf de vloer wordt niet bepaald door het openingsbereik maar door de framebreedte. Neem contact op met Cascade voor een gedetailleerde offerte.

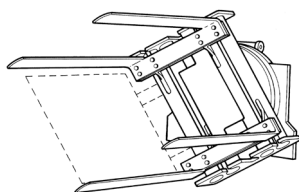

Er zijn vaste of hydraulische zijdelingse stabilisatoren beschikbaar.

Neem contact op met Cascade.